

## 男子 60kg級

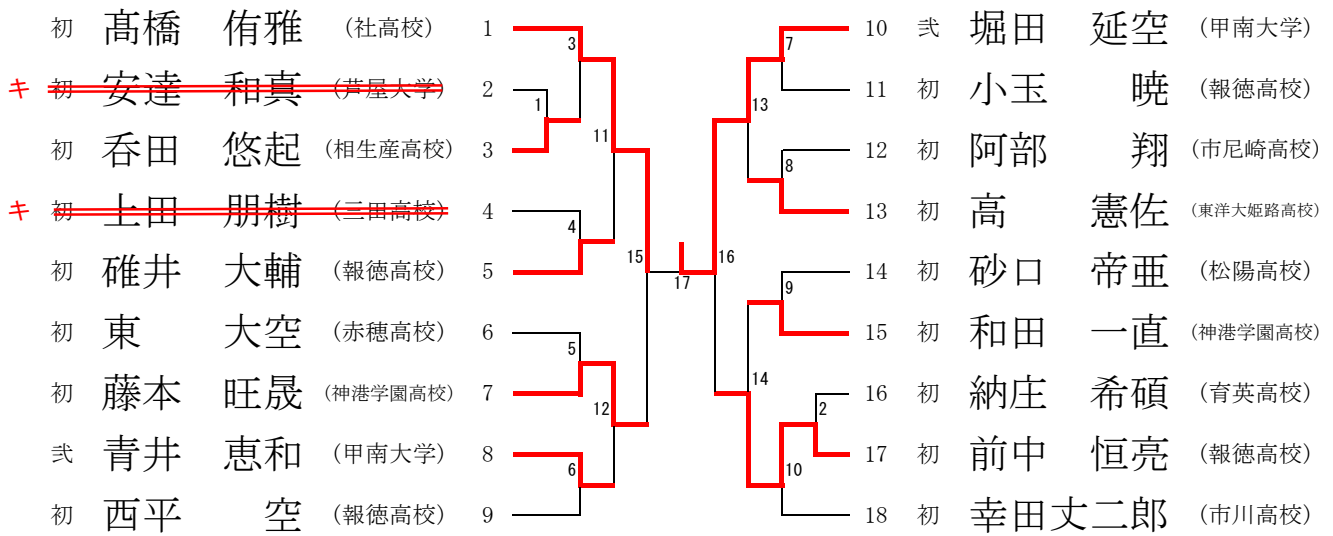

## 男子 66kg級

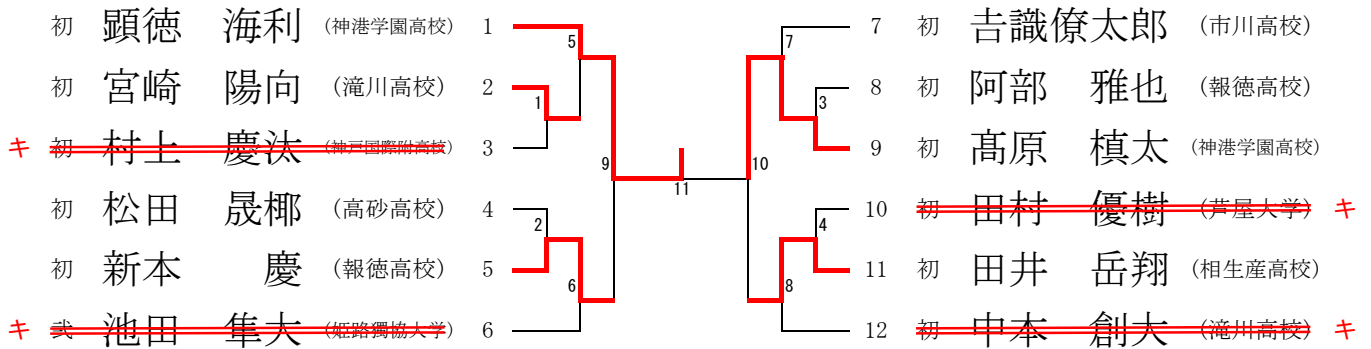

## 男子 73kg級

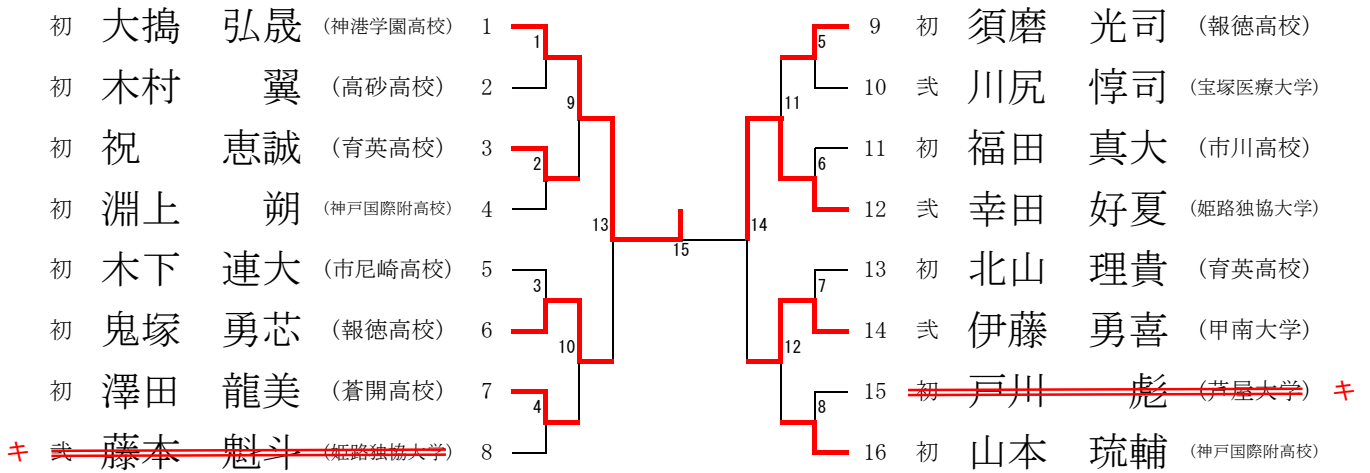

## 男子 81kg級

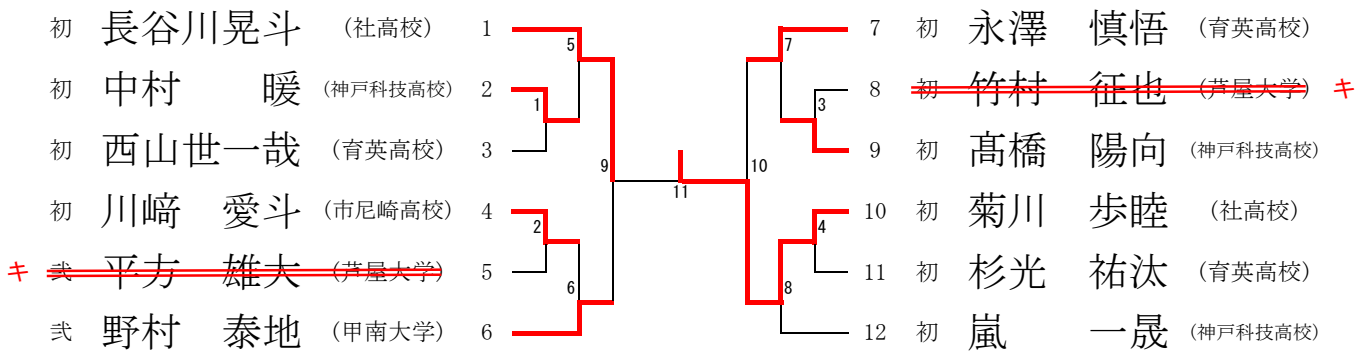

## 男子 90kg級

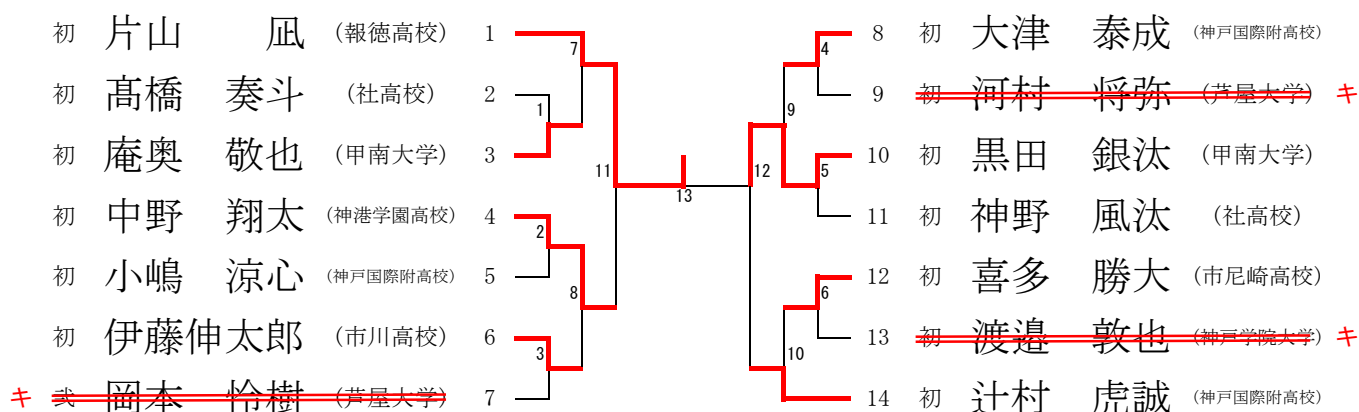

## 男子 100kg級

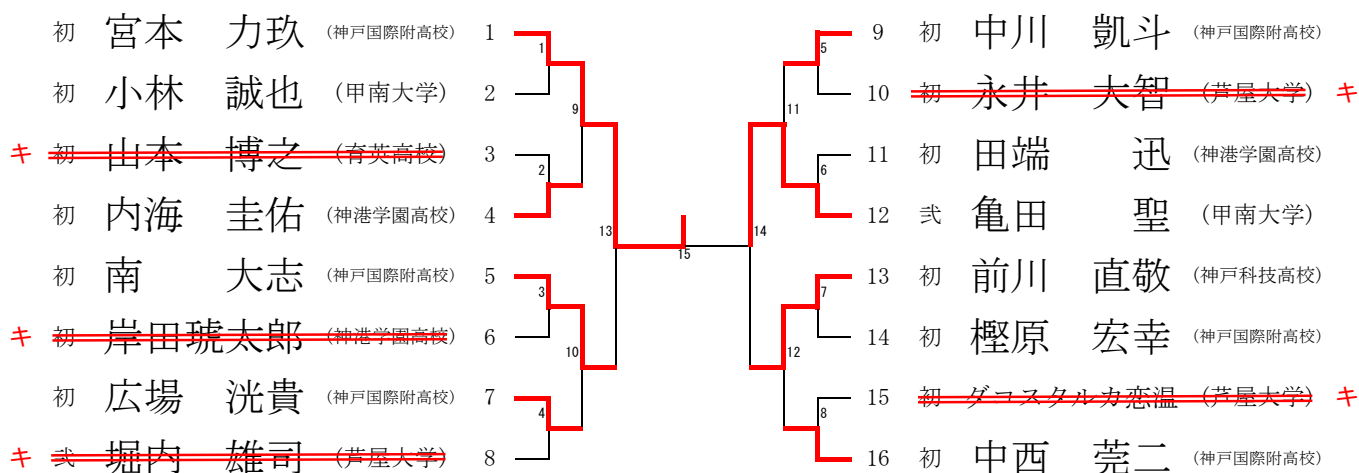

## 男子 100kg超級

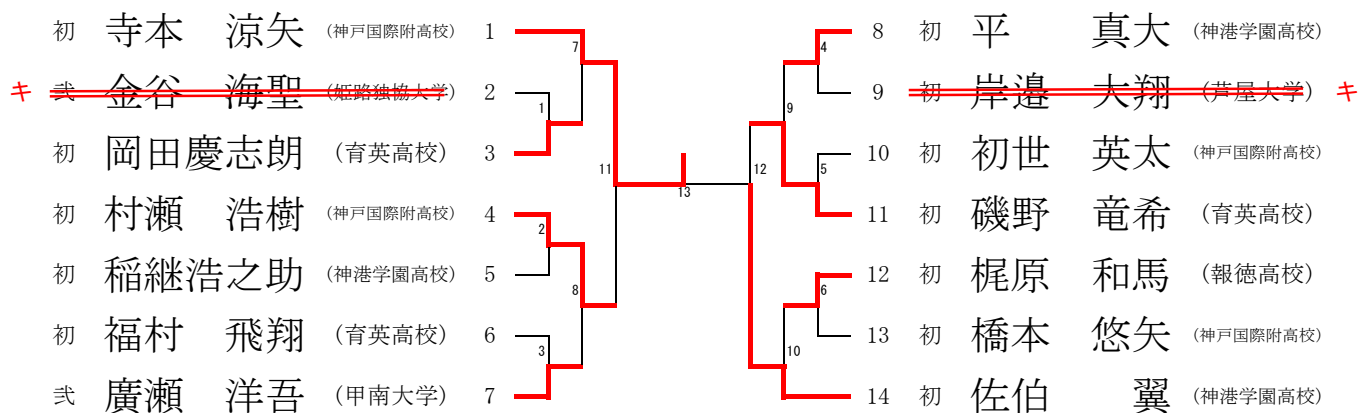

# 2021 年度 兵庫県ジュニア柔道体重別選手権大会

日 時 2021年5月4日(祝・火)

場 所 ウィンク武道館

## 男子 60kg 級

☆準決勝戦

1	高橋 侑雅	○	袖釣込腰	△	藤本 旺晟	7
	社 高 校				神 港 学 園 高 校	

10	堀田 延空	○	背負投	△	前中 恒亮	17
	甲 南 大 学				報 徳 高 校	

☆3位決定戦

17	前中 恒亮	○	体落	△	藤本 旺晟	7
	報 徳 高 校				神 港 学 園 高 校	

☆決勝戦

10	堀田 延空	○	背負投 GS	△	高橋 侑雅	1
	甲 南 大 学				社 高 校	

## 男子 66kg 級

☆準決勝戦

1	頭徳 海利	○	内股	△	新本 慶	5
	神 港 学 園 高 校				報 徳 高 校	

9	高原 慎太	○	優勢勝	△	田井 岳翔	11
	神 港 学 園 高 校				相 生 産 高 校	

☆3位決定戦

5	新本 慶	○	隅返	△	田井 岳翔	11
	報 徳 高 校				相 生 産 高 校	

☆決勝戦

1	頭徳 海利	○	内股	△	高原 慎太	9
	神 港 学 園 高 校				神 港 学 園 高 校	

# 2021 年度 兵庫県ジュニア柔道体重別選手権大会

日 時 2021年5月4日(祝・火)

場 所 ウィンク武道館

## 男子 7 3 k g 級

☆準決勝戦

1	大 搦 弘 晟	○	背負投	△	鬼 塚 勇 芯	6
	神 港 学 園 高 校				報 徳 高 校	

12	幸 田 好 夏	⊖	優勢勝 GS	△	伊 藤 勇 喜	14
	姫 路 独 協 大 学				甲 南 大 学	

☆3位決定戦

14	伊 藤 勇 喜	○	小外刈 GS	△	鬼 塚 勇 芯	6
	甲 南 大 学				報 徳 高 校	

☆決勝戦

1	大 搦 弘 晟	○	反則勝 GS	△	幸 田 好 夏	12
	神 港 学 園 高 校				姫 路 独 協 大 学	

## 男子 8 1 k g 級

☆準決勝戦

1	長 谷 川 晃 斗	○	合技 GS	△	野 村 泰 地	6
	社 高 校				甲 南 大 学	

10	菊 川 步 睦	○	隅返	△	永 澤 慎 悟	7
	社 高 校				育 英 高 校	

☆3位決定戦

7	永 澤 慎 悟	○	反則勝 GS	△	野 村 泰 地	6
	育 英 高 校				甲 南 大 学	

☆決勝戦

10	菊 川 步 睦	○	小外掛 GS	△	長 谷 川 晃 斗	1
	社 高 校				社 高 校	

# 2021 年度 兵庫県ジュニア柔道体重別選手権大会

日 時 2021年5月4日(祝・火)

場 所 ウィンク武道館

## 男 子 9 0 k g 級

☆準決勝戦

1	片 山 凧	○	合技	△	中 野 翔 太	4
	報 徳 高 校				神 港 学 園 高 校	

10	黒 田 銀 汰	⊖	優勢勝 GS	△	辻 村 虎 誠	14
	甲 南 大 学				神 戸 国 際 附 高 校	

☆3位決定戦

4	中 野 翔 太	○	反則勝 GS	△	辻 村 虎 誠	14
	神 港 学 園 高 校				神 戸 国 際 附 高 校	

☆決勝戦

1	片 山 凧	⊖	優勢勝	△	黒 田 銀 汰	10
	報 徳 高 校				甲 南 大 学	

## 男 子 1 0 0 k g 級

☆準決勝戦

1	宮 本 力 玖	○	大外刈 GS	△	南 大 志	5
	神 戸 国 際 附 高 校				神 戸 国 際 附 高 校	

12	亀 田 聖	○	裏投	△	前 川 直 敬	13
	甲 南 大 学				神 戸 科 技 高 校	

☆3位決定戦

5	南 大 志	○	横四方固	△	前 川 直 敬	13
	神 戸 国 際 附 高 校				神 戸 科 技 高 校	

☆決勝戦

1	宮 本 力 玖	⊖	優勢勝	△	亀 田 聖	12
	神 戸 国 際 附 高 校				甲 南 大 学	

# 2021 年度 兵庫県ジュニア柔道体重別選手権大会

日時 2021年5月4日(祝・火)

場所 ウィンク武道館

## 男子 100kg 超級

☆準決勝戦

1	寺本 涼矢	○	優勢勝 GS	△	村瀬 浩樹	4
	神戸国際附高校				神戸国際附高校	

14	佐伯 翼	○	合技	△	磯野 竜希	11
	神港学園高校				育英高校	

☆3位決定戦

4	村瀬 浩樹	○	合技	△	磯野 竜希	11
	神戸国際附高校				育英高校	

☆決勝戦

1	寺本 涼矢	○	優勢勝 GS	△	佐伯 翼	14
	神戸国際附高校				神港学園高校	